

Bus Isolator
Quick Start Guide

EN 50131-1:2006+A3:2020
EN 50131-3: 2009
Security Grade 2
Environment Class II

Flow Chart

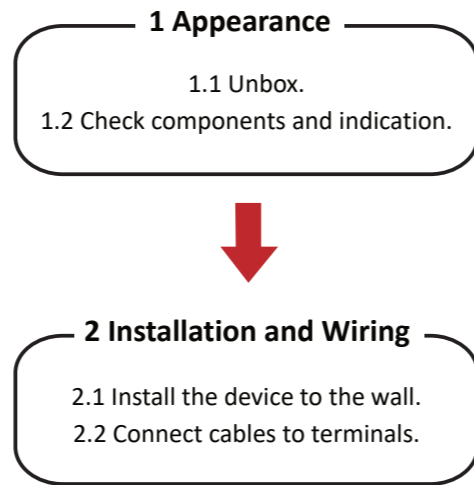

1 Appearance

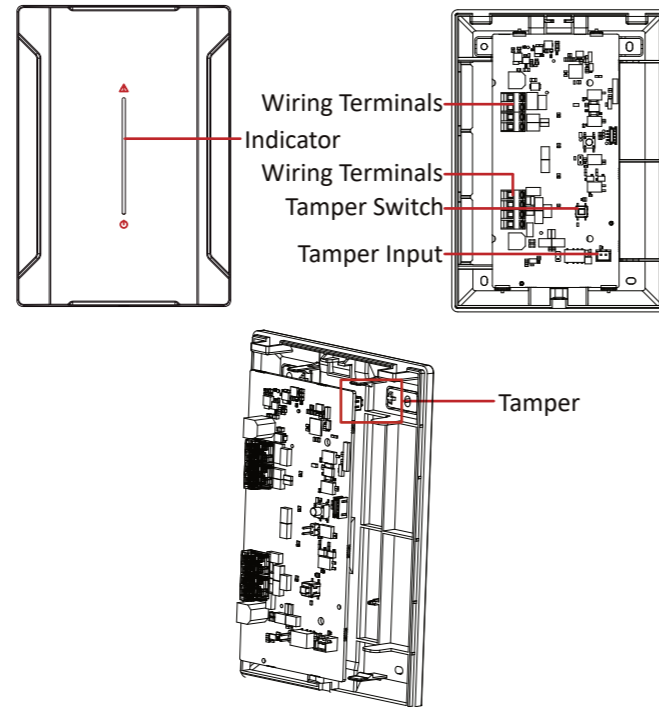

Note: By default, the indicator is off.

Indicator Status	Device Status
	Waiting for Enrollment
	Device in Enrollment Status
	Enrollment Failed BUS Outside Alarm
	Enrollment Completed In Standby Mode (Non Installation Mode)
	Enrollment Completed (Installation Mode)
	Tamper Triggered
	Find Me Triggered



User Manual

UD42988B

2 Installation and Wiring

Step 1. Loosen the screw and remove the front cover.

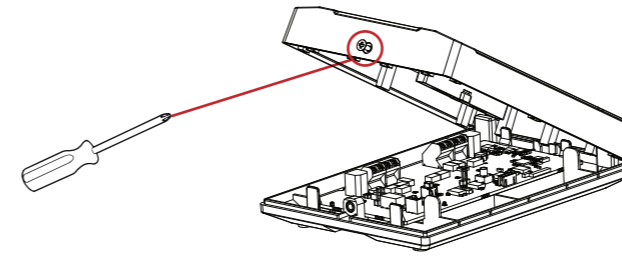

Step 2. Fix the rear cover with 4 screws and install the front cover.

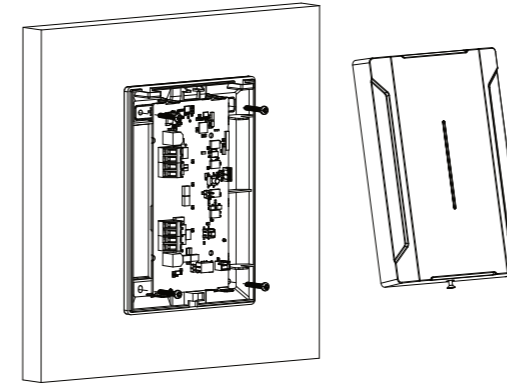

Step 3. Complete wiring.

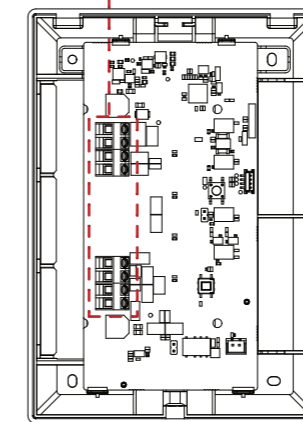
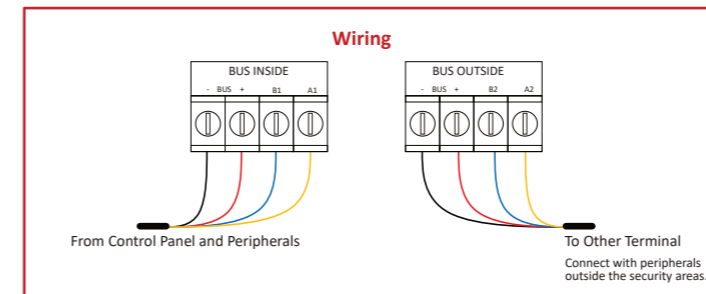

Step 4. Install the front cover.

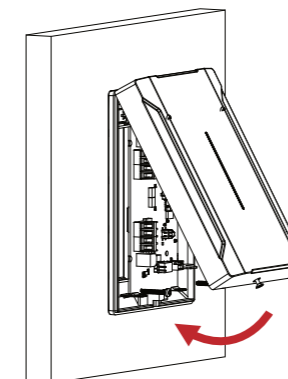

Specification

Model	DS-PR521
Bus interconnection	
Bus-extender	√
Bus technology	Half-duplex RS-485
Bus wiring	4-Core alarm cable (at least 2 × 0.5mm ² +2 × 0.22mm ²)
Power supply - General	
Input voltage	12 VDC nominal (9 to 16 VDC), powered by bus
Environmental	
Operating temperature	-10°C to 50°C (14°F to 122°F), indoor use only
Storage temperature	-20°C to 60°C (-4°F to 140°F)
Relative humidity	10% to 90% non-condensing
Physical	
Dimension (W × H × D)	110 × 155 × 31 mm
Installation method	Wall mount
Compliance	
Electrical conformity	CE, CB
EN 50131	Security Grade 2, Environmental Class II

If the BUS-EXTENDER (+/-) power output port of the device does not comply with Limited Power Source, the connected device powered by this port shall be equipped with a fire enclosure.

Si le port de la sortie d'alimentation de l'appareil BUS-EXTENDER (+/-) n'est pas conforme aux exigences de source d'alimentation limitée, l'appareil connecté alimenté par ce port doit être équipé d'une enceinte coupe-feu.

Entspricht der BUS-EXTENDER -BUS+ Stromversorgungsanschluss des Geräts nicht den begrenzten Leistungsanforderungen, muss das angeschlossene Gerät, das über diesen Anschluss mit Strom versorgt wird, mit einem Brandschutzschild ausgestattet sein.

Si el puerto de salida de alimentación BUS-EXTENDER (+/-) del dispositivo no cumple con la fuente de alimentación limitada, el dispositivo conectado alimentado por este puerto debe estar equipado con una carcasa contra incendios.

Se il porto di uscita di alimentazione BUS-EXTENDER (+/-) del dispositivo non è conforme alla Fonte di Alimentazione Limitata, il dispositivo connesso alimentato da questa porta deve essere dotato di un involucro antincendio.

Se a porta de saída de potência BUS-EXTENDER (+/-) do dispositivo não cumprir com a Fonte de Alimentação Limitada, o dispositivo conectado alimentado por esta porta deve estar equipado com uma cobertura contra incêndio.

Als de BUS-EXTENDER (+/-) voedingsuitgangspoot van het apparaat niet voldoet aan de Limited Power Source, moet het aangesloten apparaat dat door deze poort wordt gevoed, worden uitgerust met een brandwerende behuizing.

Pokud výstupní port BUS-EXTENDER (+/-) napájení zařízení nesplňuje požadavky na omezený zdroj napájení (LPS), musí být připojené zařízení napájené z tohoto portu vybavené hasiči schránkou.

Hvis enhedens BUS-EXTENDER (+/-) strømudgangsport ikke overholder begrænset strømkilde, skal den tilsluttede enhed, der får strøm fra denne port, være udstyret med en brandkasse.

Ha az eszköz BUS-EXTENDER (+/-) tápellátási kimeneti portja nem felel meg a Korlátozott Teljesítményforrásnak, akkor a porton keresztül táplált csatlakoztatott eszköz tűzgátló köpenybe kell felszerelni.

Jeśli port wyjściowy zasilania BUS-EXTENDER (+/-) urządzenia nie spełnia wymagań ograniczonego źródła zasilania, podłączone urządzenie zasilane przez ten port powinno być wyposażone w obudowę przeciwpożarową.

Dacă portul de ieșire a puterii BUS-EXTENDER (+/-) al dispozitivului nu este conform cu sursa de alimentare limitată, dispozitivul conectat alimentat de acest port va fi echipat cu o carcasă de incendiu.

Ak výstupný port napájania BUS-EXTENDER (+/-) zariadenia nie je v súlade s obmedzeným zdrojom napájania, pripojené zariadenie napájané týmto portom musí byť vybavené protipožiarňym krytom.

Jika port output daya BUS-EXTENDER (+/-) perangkat tidak sesuai dengan Sumber Daya Terbatas, perangkat terhubung yang diberi daya melalui port ini harus dilindungi dengan pelindung api.

Күбіяктағы BUS-EXTENDER (+/-) аспадын қуаты шектелген қуат көзіне қосылған құрылғыларға қосымша, осы порт арқылы қосылған құрылғыларға өртке қарсы қорғаныш қорғауы қажет.

Cihazın BUS-EXTENDER (+/-) güç çıkış portu Sınırlı Güç Kaynağı ile uyumlu değilse, bu porttan güç alan bağlı cihaz bir yangın muhafazası ile donatılacaktır.

Если выходной разъем питания BUS-EXTENDER (+/-) устройства не соответствует источнику питания с ограничением мощности, подключенное устройство, получающее питание через этот разъем, должно оснащаться противопожарным кожухом.

Якщо вихідний порт живлення BUS-EXTENDER (+/-) пристрою не відповідає обмеженому джерелу живлення, підключений пристрій, що живиться через цей порт, має бути обладнано протипожежним кожухом.

إذا كان منفذ إخراج الطاقة BUS-EXTENDER (+/-) الخاص بالجهاز لا يتوافق مع مصدر الطاقة المحدود، فيجب تجهيز الجهاز المتصل الذي يعمل بواسطة هذا المنفذ بغلاف مقاوم للحريق.